

T-11B

オリジン ORG カバーサイン WAL-25 アクセントラインプラス AC-7 エンシェント MAE シャルム SCH スフィード SF かぐら KMT リファイン MX・LS  
 ファイン MS・MAF スーパーステンレスネオー MG スーパーステンレスラフィナー MG パルス TP 二世帯表札 HT-54,58 HT-101,102

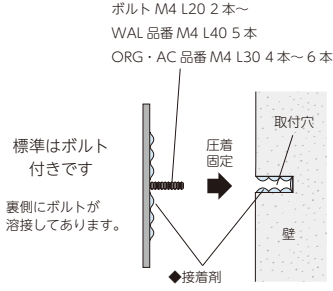

ボルト無しに変更可能です



オプション



平滑な面であれば、仮止用面テープを使用すると比較的簡単に取り付けを行う事が出来ます。

T-12B

鋳物文字 CW むすび KG-42 スフィード SF-11

標準はボルト付きです  
 裏側にボルトが溶接してあります。

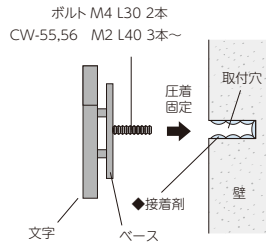

※文字によりピッチが変わります。  
 位置合わせ用取付原稿が付属されます。

T-14B

アクセントラインプラス ACCD-1 二世帯表札 HT-88

標準はボルト付きです  
 裏側にボルトが溶接してあります。

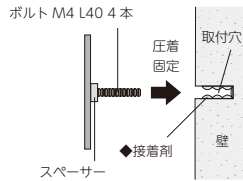

T-15B

むすび KG 幾何学文字 KKK

標準はボルト付きです  
 裏側にボルトが溶接してあります。

ボルト M4 L40 2カ所～  
 ※KG 品番は文字により本数が異なります

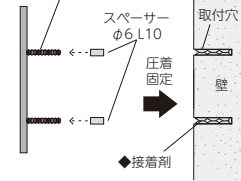

付属のスペーサーで浮かせて固定します。

※文字によりピッチが変わります。位置合わせ用取付原稿が付属されます。

T-12P

カバーサイン WAL-26

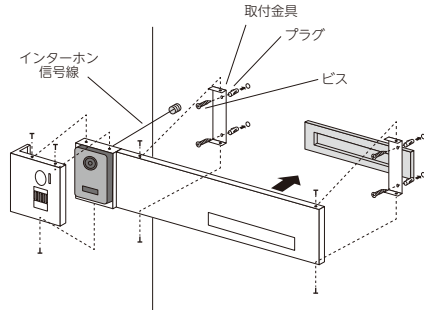

壁面に受け金具を先に付け、上・下よりネジにて表札部・インターホンカバー部を取り付けてください。

T-11R

カリノー KR カリノーピュア KRP

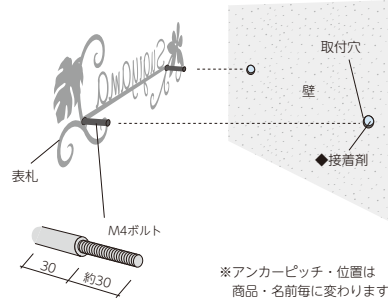

本体の丸管ナットに同梱のボルトを回し込み固定します。

※アンカーピッチ・位置は商品・名前毎に変わります。

壁から浮かせて取り付けてください。

T-13R

コーベル IC

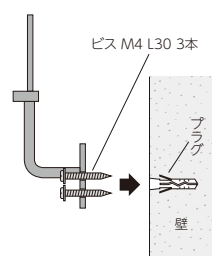

壁面にプラグを打ち込み、ネジを締めこんでお取り付けください。

※取付面の強度によって取付方は異なります。

T-12R

クラシカル IS アイアンマン IS

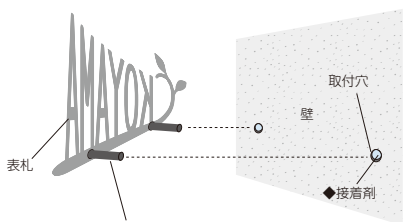

右図③④いずれかのアンカー仕様となります。  
 (横付けタイプ除く)  
 (アンカーピッチ・位置は商品・名前毎に変わります。)

本体が少し浮くように取り付けてください。

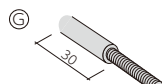

本体の丸管ナットに同梱のボルトを回し込み固定します。

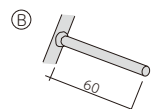

本体に溶接アンカー

アンカー③

同梱ボルト 太さ×長さ

M4×50	M6×50	
IS-25	IS-4	IS-19
IS-26	IS-6	IS-20
IS-92	IS-9	IS-71
IS-93	IS-10	IS-77

アンカー④

φ4
IS-34

ボルト/シャフト  
 ピッチはこちら



◆推奨接着剤 P215 参照